

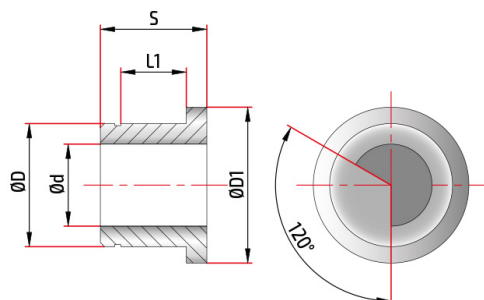

Besuchen Sie das online Datenblatt

# PCA52000017

Gummi schwingungsdampfende buchsen D20



Details	Werkstoffe	Beschichtungen
Spitzendurchmesser dp	4,26 - 4,49	alternative
Rohrdurchmesser d	4,00	Beschichtungen
Hülsendurchmesser D	20,00	
Außendurchmesser D1	26,00	
Dicke S	20,0	
Lagersitz l1	12,00	

Dieses Werkzeug ist verfügbar mit Durchmessern.

Bitte denken Sie an die Umwelt bevor Sie dieses Dokument ausdrucken.