

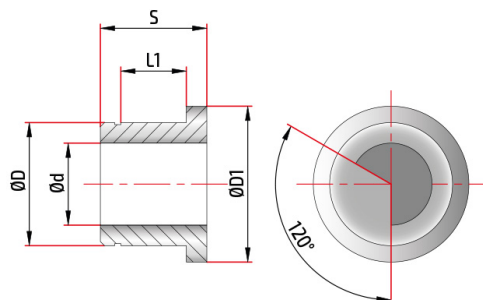

Besuchen Sie das online Datenblatt

PCA54500011

Gummi schwingungsdampfende buchsen D45



Details	Werkstoffe	Beschichtungen
Spitzendurchmesser dp	5,25 - 5,49	alternative
Rohrdurchmesser d	5,00	Beschichtungen
Hülsendurchmesser D	45,00	
Außendurchmesser D1	50,00	
Dicke S	26,0	
Lagersitz l1	16,00	

Dieses Werkzeug ist verfügbar mit Durchmessern.

Bitte denken Sie an die Umwelt bevor Sie dieses Dokument ausdrucken.