

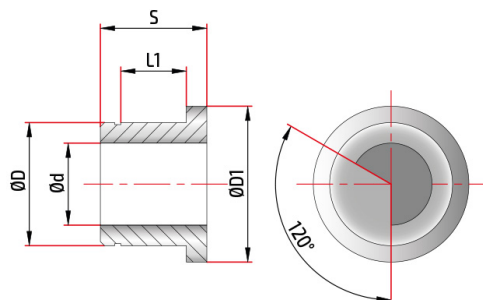

Consulter la fiche en ligne

# PCA52010010

Canons de perçage anti-vibrations renforcé D20



Détails	Matériaux	Revêtements
Diamètre de foret dp	2,90 - 3,09	Revêtements alternatifs
Diamètre du tube d	2,80	
Diamètre du canon de perçage D	20,00	
Diamètre extérieur D1	26,00	
Épaisseur S	20,0	
Siège du roulement l1	12,00	

Cet outil est disponible en diamètres.

Respectez l'environnement, évitez d'imprimer ce document si cela n'est pas nécessaire.