

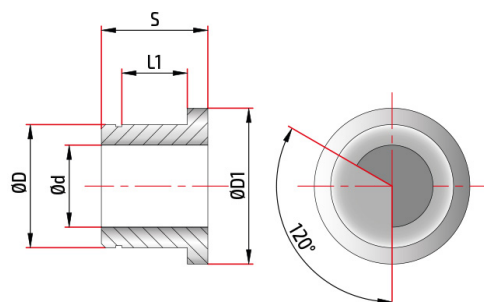

Consulter la fiche en ligne

PCA52010011

Canons de perçage anti-vibrations renforcé D20



Détails	Matériaux	Revêtements
Diamètre de foret dp	3,10 - 3,35	Revêtements alternatifs
Diamètre du tube d	3,00	
Diamètre du canon de perçage D	20,00	
Diamètre extérieur D1	26,00	
Épaisseur S	20,0	
Siège du roulement l1	12,00	

Cet outil est disponible en diamètres.

Respectez l'environnement, évitez d'imprimer ce document si cela n'est pas nécessaire.