

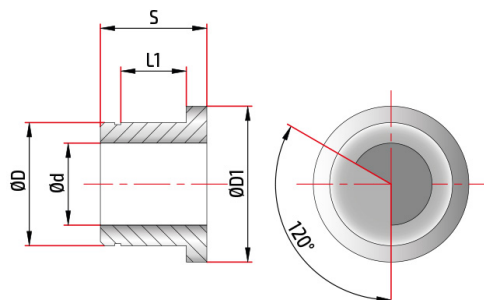

Consulter la fiche en ligne

PCA54510058

Canons de perçage anti-vibrations renforcé D45



Détails	Matériaux	Revêtements
Diamètre de foret dp	36,70 - 38,69	Revêtements alternatifs
Diamètre du tube d	36,00	
Diamètre du canon de perçage D	45,00	
Diamètre extérieur D1	50,00	
Épaisseur S	26,0	
Siège du roulement l1	16,00	

Cet outil est disponible en diamètres.

Respectez l'environnement, évitez d'imprimer ce document si cela n'est pas nécessaire.