

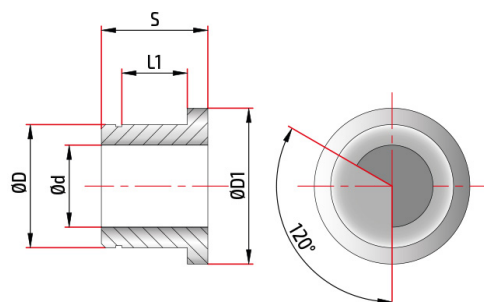

Visita la scheda online

PCA53010036

Bussole antivibranti in gomma rinforzata D30



Dettagli	Materiali	Rivestimenti
Diametro punta dp	13,90 - 14,39	Rivestimenti alternativi
Diametro tubo d	14,00	
Diametro bussola D	30,00	
Diametro esterno D1	28,00	
Spessore S	26,0	
Sede cuscinetto l1	16,00	

Questo utensile è disponibile in diametri.

Rispetta l'ambiente, evita di stampare questo documento se non necessario.