

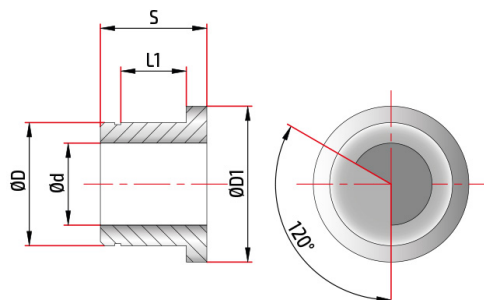

Перейти к онлайн-форме

PCA53010006

Reinforced rubber anti-vibrant drilling bushes D30



Детали	Материалы	Покрытия
Диаметр сверла dp	3,80 - 3,95	Альтернативные покрытия
Tube diameter d	3,60	
Bush diameter D	30,00	
External diameter D1	28,00	
Толщина S	26,0	
Bearing seat l1	16,00	

Этот инструмент доступен в диаметрах.

Уважайте окружающую среду, не печатайте этот документ без необходимости.